

Sure
from Sweden

*Kluriga
båttillbehör*

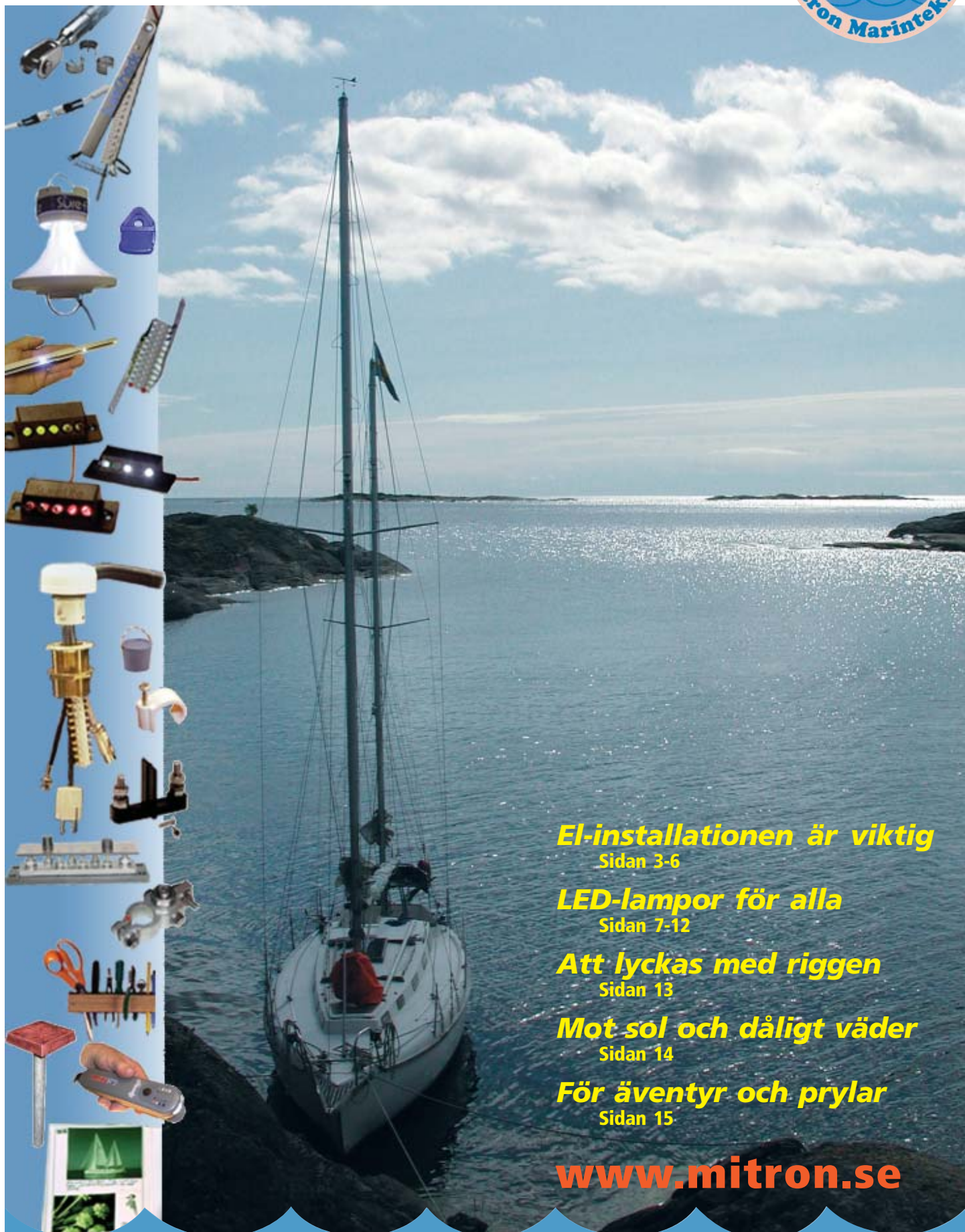

El-installationen är viktig

Sidan 3-6

LED-lampor för alla

Sidan 7-12

Att lyckas med riggen

Sidan 13

Mot sol och dåligt väder

Sidan 14

För äventyr och prylar

Sidan 15

www.mitron.se

Mitron Marinteknik

Mitron Marinteknik

Mitron Marinteknik grundades 1983 och har sedan dess verkat för att utveckla enkla och praktiska - kluriga - båtutrustningar som i många fall saknats på marknaden.

En strävan är att få dessa "prylar" driftsäkra och att de verkligen fungerar i praktiken.

Den första produkten var och är, en loggbok som speglar att färden går mellan platser och sällan på kompasskurs. Andra produkter, som vår smidiga och helt spoltäta däcksgenomföring och vår "geniala" universalhållare (som säkert håller både passare och pennor), skvallrar om ett "fritt tänkande".

Vi var tidigt ute med LED-lampor med maximal driftekonomi och vi är stolta över att ha levererat över 2 miljoner vantskruvslås (SureClip) till båtägare...

2011 flyttade, numera Mitron Marinteknik AB, till Spånga.

Tillverkning

Alla produkter i katalogen är konstruerade och tillverkade lokalt, utom batteriladdarna som är konstruerade i Sverige men tillverkas i Kina under Svenskt överinseende.

Garanti

Sedvanlig garanti mot tillverkningsfel. Vissa varor har längre garanti, och det lönar sig alltid att kontakta oss om det uppstår problem eller fel.

Retur

Om en vara skall reklameras, ring eller skicka ett email för ett returnummer.

CE-Märkning och återvinning

Artiklar som kan avge störning eller ansluts till nätspänning uppfyller kraven för CE-märkning (och är märkta). Mitron följer uppställda riktlinjer utfärdade i Naturvårdsverket WEEE direktiv. Uttjänta artiklar med lysdioder skall lämnas till kommunens återvinningscentral för elektronikskrot.

Inköpsställen

På Mitrons hemsida finns förteckning över inköpsställen inklusive web-butiker. Alternativt kan köp göras direkt från Mitron (med förbetalning).

Information

På Mitrons hemsida www.mitron.se finns information om produkter mm. Även information över ev. reservdelar, priser och katalog (som pdf-filer).

Lager

De flesta artiklar finns i Mitron's lager, men ring för säkerhets skull och kolla att "prylen" inte är tillfälligt slut. Planeras ett besök till Mitron's kontor, kontrollera att vi inte är ute på "jobb".

Nedladdning

Katalog och prislista kan hämtas på www.mitron.se.

Specialbeställning

Vi kan på beställning tillverka ytterligare olika kombinationer bl a av LED-lampor.



Här en bild på en kombination av ankarlampan och kabinlampan, båda lamporna tänds när det skymmer men kabinlampan kan individuellt släckas. Lämplig när man både vill se båten där den ligger för ankar och ha en upplyst sittbrunn! (Ankarlampans ljusrelä manövrerar även kabinlampan).

Ett annat exempel på LED-lampa för speciella ändamål är den "öppna" modul för egen montering. Reglerkortet är vattenskyddat och lysdioderna kan bockas till önskat läge. Kopplingen klarar kortslutning till plusledningen och kortslutna lysdioder (men då lyser inte dioden) utan att ta skada.

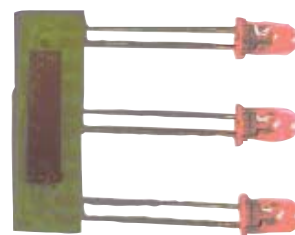

Med lämplig ljussättning kan miljön man vistas i, göras både intressant och trivsamt. Vi har levererat LED-lister som är vattentätt ingjutna för dold montering bakom en träsarg. Ljusbilden justerbar genom att listan kan enkelt ställas in efter montering.



Till belysning av navigationsplatsen eller kartbordet, har vi en sats som innehåller SureLite 2-i-1, ström-brytare och kopplingsknappar. Med vitt ljus under arbete omkopplingsbart till rött för nattbelysning.

Förbehåll för ev ändringar, sakfel och prisändringar. Avskrift eller kopiering av text eller bild får ej ske utan Mitron AB's medgivande.

Copyright 2004 - 2012 Mitron Marinteknik AB.

Handy

är en primärswitchad laddarserie med processorstyrning utvecklad av proffs i Sverige för klanderfri batteriladdning utan problem. Baserad på senaste tekniken inom batteriladdning ger denna laddare batteriet optimal livslängd.

Användning

När laddaren ansluts till nätspänning aktiveras lampfunktionen och så länge lampan lyser är batterianslutningarna spänningslösa. Inkoppling och från-koppling kan då ske utan risk för gnistor.

Laddaren kan, under uppsikt, vara ansluten till batteriet under lång tid, t ex över vintern då batteriet kanske står oanvänt, och då hålla batteriet fulladdat.

Handy batteriladdare är skyddad mot felkoppling och polvändning. Inträffar detta eller om inget batteri är anslutet, tänds en röd varningslampa på inställningspanelen.

Laddaren kan användas till alla vanliga bly-syra batterier och gelbatterier. *Handy 50 automatic* är helautomatisk och laddar batteriet i 3 st 4-stegs sekvenser. *Handy 70 multi* har flera laddningslägen bl a för olika batterier där spänningen justeras och strömmen begränsas, samt ett läge för enbart spänningsmatning (ersätter batteriet).

Tag för vana att alltid linda upp sladdar runt laddaren på avsett sätt. Förutom att fixera sladdarna kan gummistropen användas för att tillfälligt sätta fast laddaren för bekväm användning.



Data

	<i>Handy 50 automatic</i>	<i>Handy 70 multi</i>
Typbeteckning	SMP243	SMP176
Nätspänning	170-260V	170-260V
Primärswitchad (för god verkningsgrad)		
Uteffekt	60W	90 W
Laddspänning	14,4 V	13,7/14,4/14,7V
Laddsp. underhåll	13,4 V	13,4/13,7V
Laddström	5A	2,5/7A
Backström	max 2 mA	max 2 mA
Omgivningstemp. drift	-40/+50°C	40/+50°C
Kylning	luft	luft
Typ av laddning	3x4-steg/puls	4-steg/puls
Batterityp	bly-syra	bly-syra
(öppna/slutna batterier, Gel/AGM/MF/VRLA)		
Batterikapacitet	2-120 Ah	4-240 Ah
Batteritempkontroll	Ja	Nej
Mått (LxBxH)	225x50x50 mm	
Kapslingsklass,vikt	IP54, 0,6 kg	
Godkännanden	S, Fi, CE	



Laddarens skötsel

Blir batteriladdaren nedsmutsad, skall den göras ren med en fuktig trasa med någon droppe diskmedel.

Observera att laddaren får inte vara ansluten till nätspänning vid rengöring. Batteriklämmorna infettas med fördel med vaselin. Annat underhåll behövs inte.

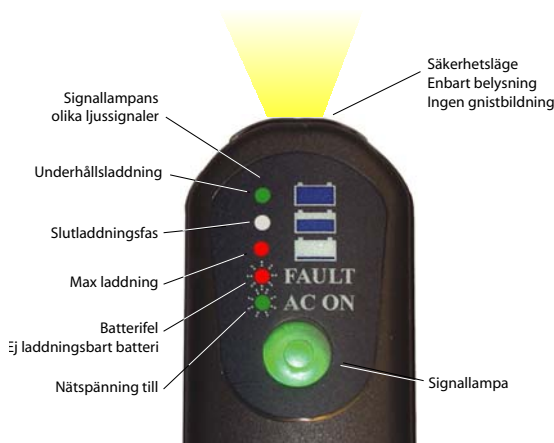

Kontroller på *Handy 50 automatic*



Kontroller på *Handy 70 multi*

SureConnect 1

Kabelkontakt med guldbelagda kontakter

Hur ofta har man inte haft problem med att koppla isär t ex anslutningarna till lantärnorna? Hur ofta har inte ledningarna behövt skalas på nytt därför att trådarna gått av? Hur många gånger har inte flatstiftsanslutningarna lossat därför att dessa sitter för hårt när man ska koppla isär?



SureConnect1 är en 2-polig eller 3-polig kabelkontakt, liten och smidig. Passar perfekt till koppling av t ex lantärnor, signalhorn, strålkastare mm, som ska kunna lossas för service, över vintern etc.

SureConnect 2

Kontakt och plintplint

Kopplingsplint som också är ett kontaktdon. Klarar 10 ampere och 2,5 mm² kabelarea per kontaktstift. Tillverkas som 12-polig men kan enkelt delas i en eller flera poler. Kontakter i förnicklad mässing.

- **Enkel montering**
Inga specialverktyg, endast skruvmejsel behövs.
- **Smidig**
Anpassas enkelt till nödvändigt antal poler. Flera kopplingsplintar kan användas i rad.
- **Tålig**
Stort avstånd mellan spänningsförande delar.
- **Flexibel**
Kontakthalvorna kan vara delade på olika sätt som passar installationen bäst.
- **Små dimensioner**
Lämplig i kombination med SureThru kabelgenomföring.

- **Stor kapacitet**
För upp till 7 ampere och 2,5 mm² kabelarea.
- **Smidig**
Inte mycket större än själva kabeln. Polariserad.
- **Tålig**
Kontaktstiften belagda med guld för högsta möjliga driftsäkerhet. Används på militärfartyg.
- **Enkelt montage**
För bästa funktion löds ledningarna till kontaktstiften. En cigarettändare duger! Lödtenn ingår.

Tekniska data SureConnect 1

Kontaktus	Polykarbonat		
Max ström/stift	7 A		
Driftspänning	12/24 V		
Kontaktresistans	6 milliohm		
Isolationsresistans	5000 Mohm		
Max kabelarea	2,5 mm ²		
Drifttemperatur	-40 C° till +80 C°		
Typ	Artikelnr	Bredd	Längd hopkopplad
2-pol	20390	10 mm	44 mm
3-pol	20400	15 mm	44 mm



Tekniska data SureConnect 2

Antal poler	1 - 12 (delbar)
Max ström	10 A
Max driftspänning	380 V
Max ledningsarea	2,5 mm ²
Material	Förnicked mässingnylon
Tempområde	- 40° till +100° C
Skyddshylsor >1 mm ²	20st
Skyddshylsor >2,5 mm ²	20st
Artikelnr	20793

SureConnect 3

Strömfördelningsplint

Används som koppling- och förgreningspunkt mellan grova och tunna ledningar. För standard 6,4 mm kabelskor.



Tekniska data SureConnect 3

Art nr	20823
Utförande	2-pol
Kabelarea, max	25 mm ²
Spänning	48 V max
Material	zostfritt stål / nylon
Gänga / nyckelvidd	M 6 / 10 mm
Mått (b x h x l)	20x37x54 mm

SureClamp

Kabelklammer med rostfri skruv

Den elektriska installationen ombord är utsatt för vibration och andra mekaniska påfrestningar. Ofta är utrymmena trånga och svåra att arbeta i. Med skruvklammer som kan snäppas fast på kabeln och som håller skruven kan många arbeten utföras i begränsade utrymmen där endast en hand finns ledig. Perfekt på alla underlag speciellt glasfiber och plywood.

- **Sitter kvar på kabeln**
Både clips och skruv sitter kvar på kabeln och kan enkelt fästas med en hand.
- **Löstagbar**
Genom att clipset skruvas fast kan det också lossas vid t ex service.
- **Rostfri**
Fästskruven är i rostfritt stål och lagom lång för att kunna användas i glasfiber, plåt eller plywood.



Tekniska data SureClamp

Artikel nr	färg vit	20190	20191	20192	20193	20194
	färg grå	20200	20201	20202	20203	20204
	färg svart	20210	20211	20212	20213	20214
Passar kabelldiameter, mm		7-10	10-14	14-18	18-22	22-26
Skruvlängd, mm		16	19	22	25	32
Skruvdjup, mm		7	7	6	6	8

SureConnect 4 Batteripolsko

Den elektriska installationen ombord är utsatt för både mekaniska och kemiska påfrestningar som gör att det uppstår oönskade spänningsfall. Genom att utnyttja modern teknik kan spänningsfallen reduceras. SureConnect 4 utnyttjar tekniken med kabelövergång med påpressad kabelsko i fast förbining med polskon.

SureConnect 4 batteripolsko underlättar översyn och kontroll. Samma teknik med kabelskoanslutna ledare används i SureConnect 3 strömfördelningsplint och SureConnect 5 strömplint.

Nu kan batteriet förses med en huvudsäkring direkt på batteripolskon. Säkringskitet innehåller en bult som ersätter M10-bulten och en säkring som skyddar batteri och kablage vid olycka och kortslutning. 50A är avsedd för förbrukningsbatterier och 300A för startbatterier.

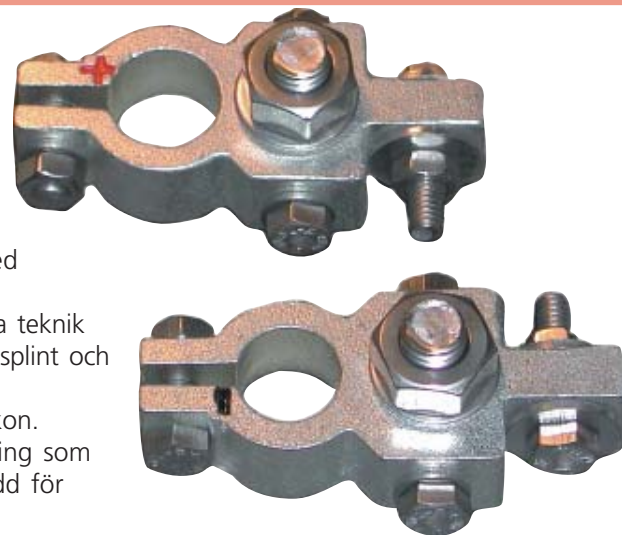

- **Gastät förbindning**

Kontaktpressad eller lödd kabelsko och bultanslutning minskar spänningsfallet till ett minimum.

- **Flexibel**

Upp till fem anslutningar kan göras med kabelareor upp till 95 mm².

- **Minskad korrosion**

Alla bultar är i rostfritt stål.

- **Mekaniskt stabil**

Anslutning via kabelsko tillåter en stabil koppling där alla kardeler i kabeln blir anslutna.

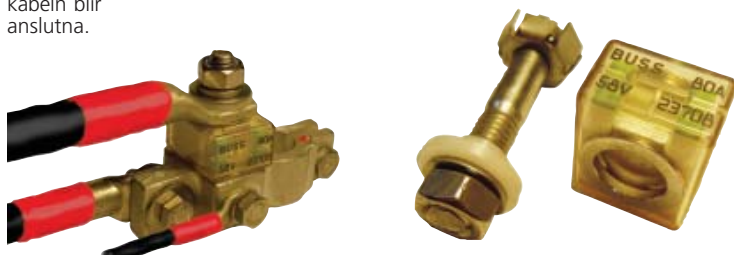

Säkringskilt med bult och säkring. Säkringen är godkänd för batteri/motorrum.

Tekniska data SureConnect 4

Artikel nr	20991	20992
Polmärkning	+	-
Batterianslutning	standard batteripol	
Kabelarea upp till	25/50/95 mm ²	
Material i plint	förtennt mässing	
Skruv och mutter	M6/M10 rostfritt stål	
Säkringskit 50A	Reservsäkring 50A	
Art nr 20995	Art nr 65050	
Säkringskit 300A	Reservsäkring 300A	
Art nr 20996	Art nr 65300	

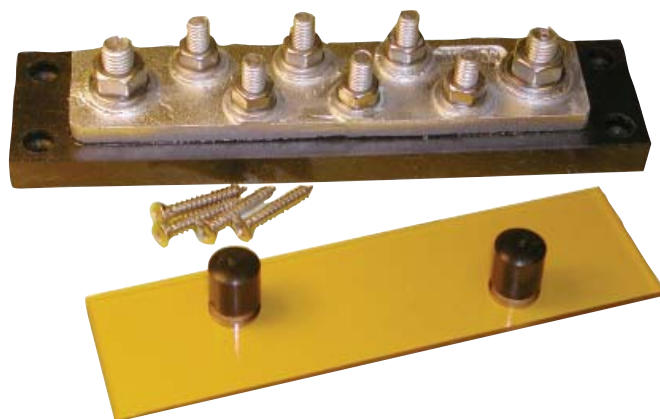

SureConnect 5 Strömplint

En kopplingsplint som är konstruerad för höga strömmar och låga spänningsfall. Denna kraftfulla plint är bl a till för sammankoppling av batteribankar, startmotor och generator tillsammans med förbrukare som kylskåp, bogpropeller etc, ev via separat säkringsbox. Kablar upp till 95 mm² kan anslutas med hjälp av beprövad crimp teknik av kabelskoanslutning. Ett beröringsskydd med noteringskort för anteckning om kablars användning medföljer.

- **Lågt spänningsfall**

Mycket lågt kontaktmotstånd ger lågt spänningsfall.

- **Flexibel**

Plats finns för 20 separata kablar.

- **Hög strömtålighet**

Hanterar upp till 300 A.

- **Korrisionsäker**

Förtennt mässingsskena med detaljer i rostfritt.

Tekniska data SureConnect 5

Max ström	300 A
Strömtransient	1000 A, 10 s
Anslutning	M8/M10 (2 st) + M6 (6 st)
Kabelarea	upp till 95 mm ²
Skena, Storlek	förtennt mässing 45x40x160 mm (HxBxL, inkl skyddslock)
Mutter, brickor, bult	Rostfritt stål
Art nr	20770



SureThru Kabelgenomföring

Där en eller flera kablar och kabeltyper, med olika kontakter vattentätt skall gå igenom t ex ett däck, är SureThru kabel-genomföring perfekt. Finessen ligger i att både kablar och kontakter kan träs igenom vid inkoppling. Kontakterna är skyddade inombords och kan till och med göras obrutna till anslutningen av en VHF etc.

- Enkel montering

Ett hål i däckat räcker för flera anslutningar.

- Smidig

Klär genomföring av både kontakter och kablar på ett ögonblick. "Fiskar" inte linor och skot.

- Tålig

Tål saltvatten. Tål att trampa på. Tål väder och vind. Inget som rostar.

- Flexibel

Kablar av olika typ kan kombineras. Kan utökas efter behov.

- Små dimensioner

Låg profil möjliggör placering med hänsyn till inredningen.

Monteringsanvisning

Trä på kabelstrumpan på kablar. Montera pluggens rördel. Kontakter större än rörets hål måste demonteras före monteringen. 1 1/2"-typen har delbart rör som tillåter montering direkt på kablar utan att först demotera kontakterna.

Täta runt kablar inuti rördelen. Kontrollera att hålrummet mellan kablar är fyllt.

Låt massan härda en stund innan pluggens överdel monteras. Fixera kabelstrumpan i överdelen med tätmedel. Se till att o-ringen är monterad i spåret på rördelen.

Vid i- och urmontering träs kontakterna genom förskruvningen utan någon demontering.

O-ringen tätar pluggen med kablar effektivt mot förskruvningen.

På pluggens insida finns en lås-skruv. Genom att skruva in skruven låses pluggen till förskruvningen. Glöm inte att lossa denna skruv vid urmontering.

Vid behov kan kabelgenomföringen utökas. Lossa



överdelen och vrid loss kablar ur tätmassan. Rensa rördelen och montera den nya kabeln. Täta med tätmassa och åter-skruva överdelen.



SureThru möjliggör att behålla kontakterna under däck.

Tekniska data SureThru

Material plugg	Nylon, vit färg, uv-beständig
Material förskruvning	Mässing, saltvattenbeständig
Material i skruvar	Rostfritt stål SIS 2343
Tempområde	-40° till +85° C
Kabelstrumpa	12-28 mm x 60 cm svart
Tätmedel	40 ml vit enkomponent flexibel massa
Levereras komplett monteringsatts	



Förskruvning i nylon till stål alt. aluminiumskrov



Materialsats



Std propp

Gummipropp

Även en segelbåt med genomgående mast har nytta av SureThru. Torrt och funktionellt montage!

Välj rätt storlek!

Kan kompletteras senare om plats finns. Skall den tjocka koaxialkabeln (Ø 12 mm) användas avrådes från 1" (får onödigt tvär böj i genomföringen)



Storlek	Förskr. Mässing	1"	1 1/4"	1 1/2"
Artikelnr	Förskr. Nylon	20691	20692	20693 20696
Utförande		Hel rördel	Hel rördel	Delbar rördel
Hål i plugg		18 mm	24 mm	20x26 mm
Hål i förskruvning		26 mm	34 mm	40 mm
Däckjocklek		50 mm	50 mm	50 mm
Håltagning i underlag		33 mm	42 mm	48 mm

Sure-A-Lite

Ankringsbelysning

Denna ljusstarka lågeffekt LED-lampa är utformad för att markera ankarliggare t ex vid ankring på redden till hamnar, vid ankring i utsatta lägen etc. Genom att lysdioderna är riktade mot en cirkulär yta, kan en ljusvinkel av 360 grader erhållas utan att blända. **Sure-A-Lite blå** belastar ett 12V-batteri med ca 0,5W när den lyser. **Sure-A-Lite brun** tar 1,4 W vid 12V.

- **Strömsnål**
Låg strömförbrukning ca 40 mA alternativt 120 mA (SP).
- **Automatisk**
Tänder vid skymning och släcker vid gryning.
- **Vattentät**
Använd i många år i sämsta tänkbara miljö utan problem.
- **Utmärkt siktavstånd**
Två typer: Syns 1 nautisk mil eller 1,5 nautiska mil.
- **Lätt att använda**
Försedd med upphängningsbyglar och fästhål för fast montering.



Sure-A-Lite under natten på nära håll...

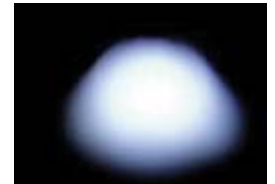

... och på längre håll ser Sure-A-Lite lysande ut...

Tekniska data Sure-A-Lite

Utförande	Nylon, epoxyfylld, rostfri, tål saltvatten
Storlek	Ø75 x 80 mm (dia x h)
Anslutning	Plint för max 2 x 1 mm ² (Rekommenderas: 2 x 0,25 mm ² Ø4 mm)
Sure-A-Lite blå	20848, 1 nm (vitt ljus)
Strömbehov	40 mA typiskt (autom. avstängd ca 1-3 mA)
Anslutning	10,5 till 32 V DC
Sure-A-Lite brun	24848, 1,5 nm (vitt ljus)
Strömbehov	120 mA typiskt (autom. avstängd ca 3-6 mA)
Anslutning	10,5 till 18 V DC

Monteringstips

Markören kan antingen hängas i sin bygel (bygeln vid kabeluttag = nedåt, för att motverka rörelse vid blåst) eller monteras fast. Vid fast montage vänds bottenlocket. Förberedd för försänkt skruv Ø3,5mm. Lämplig höjd 2-4m över däck. Avståndsbedömningen underlättas samtidigt som däckets belyses.

Sure-E-Lite

Taklampa

Denna ljusstarka lågeffekt LED-lampa är en mindre variant av Sure-T-Lite. Har fast sladd och saknar strömbrytare, Sure-E-Lite är extremt strömsnål och belastar ett 12V-system med ca 0,5W. Passar bra in i olika inreningar genom att både lamphuset och kabeln har små dimensioner.

Finns med Super-LED som lämnar mer än dubbelt ljusflöde över en större yta. Lampan belastar batteriet med 0,12 mA.



Tekniska data Sure-E-Lite

Material	ABS, epoxifyllning, rostfria skruvar
Utförande	IP68, vattentät, 43 x Ø16 mm
Kabellängd	80 cm (vit + / brun -)
Storlek	42,5 x 16 mm (Ø x l)
Sure-E-Lite Classic	
Anslutning	10,5 till 32 V D, 40 mA typiskt
Ljusspridning	cirka 10 -18 cd, 50°
Art. nr	20837 vit ljus / vitt hus 20838 varmvit ljus / vitt hus
Sure-E-Lite SuperLight	
Anslutning	10,5 till 18 V D, 120 mA typiskt
Ljusspridning	cirka 35 -50 cd, 70°
Art. nr	20837 vit ljus / vitt hus 20838 varmvit ljus / vitt hus

Sure-X-Lite

Halogenlampsersättaren

Denna ljusstarka lågeffekt LED-lampa är utformad för ersätta halogenlampor med G4 sockel. Sure-X-Lite är xtremt strömsnål och belastar ett 12V-batteri med ca 0,5W. Passar alla armaturer med rak lampinfästning och ett lamphus större än 43 mm i diameter. Genom att vända lampan 180° kan polariteten rättas till om den inte lyser direkt.

- Låg strömförbrukning ca 40 mA
- Lång drifttid (>100.000 tim)
- Lätt att använda – bara att placera i G4-sockeln.



Ersätt en 10W halogenlampa med denna LED-lampa och spar hela 9,5W!

Tekniska data Sure-X-Lite

Material	ABS, epoxifyllning
Strömbehov	40 mA typiskt
Anslutning	10,5 till 32 V DC
Socket	G4 (GU5,3)
Storlek	42,5 x 32 mm (Ø x h)
Ljusstyrka	ca. 10-15 cd
Art nr	20851(vit) 20852(varmvit)



SureLite

Riktad lågeffekt-belysning

De ombordvarandes mörkerseende är av betydelse. Tänder man sin ficklampa för att se, går mörkerseendet snabbt förlorat.

Nu finns det alternativ. SureLite lysdiodlampa, med rött eller grönt ljus, för belysning av durk, instrument, skåp mm med möjlighet att rikta belysningen från observationsplatsen och som förbrukar minimalt med ström.

Nu finns även ett alternativ till ficklampan. SureLite med vitt starkt sken. Att användas för belysning i skåp, motor mm, kan även användas som läsbelysning!

- Vattentät – kan monteras inom- eller utombords
- Lång drifttid (>10 år) och tål mot polvändning (lyser inte felpolariserad)
- Lätt att montera – liten kabelarea 0,14 mm²



SureLite med rött och grönt ljus



SureLite med vitt ljus

SureLite

2-in-1 växling mellan två ljuslägen

Med denna typ kan belysningen ske i två lägen. T ex kan sittbrunnen dels ha vitt ljus tätt vid stillaliggande dels rött ljus vid gång i mörker då mörkerseendet påverkas mindre. Växlingen sker genom att polvända matningen. Man behöver antingen en tvåpolig växlande strömbrytare med mitt-nolla eller två brytare, en för till/från och en med växling vitt/rött. Den typ som har ljus för mörkerbelysning, har dessutom ett minimalt strömbehov: endast 6 mA!

Har brytaren ett mittläge (från) behövs inte denna brytare.

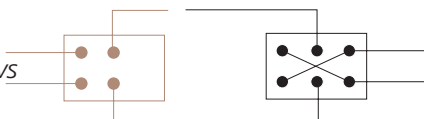

Koppling för att polvända strömmen



Rött ljus under gång

Vitt ljus i hamn

SureLite Decor

Riktad (låg)effekt-belysning

Effektfull dekorbelysning som tål väder och vind finns i olika färger. De har samma utmärkta data som tex SureLite W. Ljusbilder mellan olika SureLite och SureLite Decor är avbildade nedan. I viss mån återspeglas även belysningsområdet. Avvikelser förekommer. Tillverkas på beställning.

- Vattentät – kan monteras inom- eller utombords
- Belastar batteriet med 0,02 A (20mA) och drivs av 12 - 24 V batteri
- Lång drifttid (>10 år) och tål mot polvändning (lyser inte felpolariserad)

- Lätt att montera – liten kabelarea 0,14 mm²
- Riktad ljuskägla med rött ljus eller grönt ljus (mörkerseende), vitt ljus (belysning), olika färger (ljuseffekter)



SureLite R SureLite G SureLite W SureLite WW

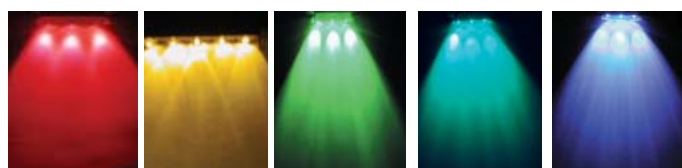

Decor röd Decor gul Decor grön Decor blågrön Decor blå

SureStripLite

Byggbar flexibel list för alla förhållanden, inne som ute.

SureStripLite möjliggör ljussättning i alla miljöer, både inomhus och utomhus. Listen är byggbar och kan därför kombineras till önskad längd utan specialtillverkning. Listen tål vatten, kan monteras rakt eller i svaga böjar, t ex på ett räcke, en bryggkant, ett murverk etc. Listen är strömsnål - 0,75W per meter - och spänningstålig från 10,5 till 32 V. Finns i olika utföranden med/utan strömbrytare och i kulörerna vit och grå.



Bokhylla med SureStripLite monterad i tak



SureStripLite kopplas ihop med hjälp av ett skarvstycke.



Listen kopplas ihop med medföljande "fiskögon" och göms inne i listen

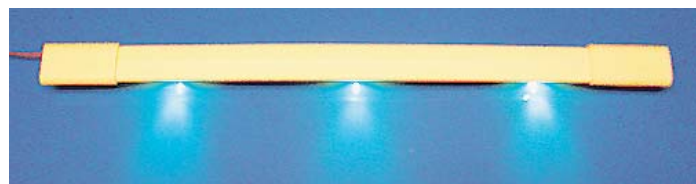

En modul innehåller tre dioder

Tekniska data SureStripLite ljuslist

Spänning, DC	10.5 till 32 V	Tål felpolarisering men lyser inte.
Kabel	2 x 0.14 mm ² , vit kabel = pluspol*	
Lysdioder	20 mA per sektion, 0.75W/m vid 12V	
Dimension	14x18mm, längd 330mm, kapbar till 270mm	

StripLite modul A	Modul med strömbrytare och 2 skarvstycken 20343 - Vit med varmvitt ljus (WWsw) 20344 - Vit med vitt ljus (Wsw) 20353 - Grå med varmvitt ljus (WWsw) 20354 - Grå med vitt ljus (Wsw)
StripLite modul B	Modul med skarvstycke och utan strömbrytare 20343 - Vit med varmvitt ljus (WW) 20344 - Vit med vitt ljus (W) 20353 - Grå med varmvitt ljus (WW) 20354 - Grå med vitt ljus (W)
StripLite modul C	Modul med skarvstycke, förlängning utan ljus 20340 - Vit 20350 - Grå
StripLite	Enbart skarvstycke 20341 - Vit 20351 - Grå

*Strömbrytarmodul har tilledarkabel som är grön (+) och brun (-) samt bryter max 20 moduler. Den kabel som är vit (+) och brun (-) kopplas till påbyggnadsmoduler.

SureStripLite kan byggas till att passa på många ställen.
1 modul bygger 35,5 cm, kan kortas av till 27cm.
2 moduler bygger 68,5 cm, kan kortas av till 54cm.
3 moduler bygger 101,5 cm, kan kortas av till 81cm.
Varje ytterligare modul ökar längden med 33 cm.

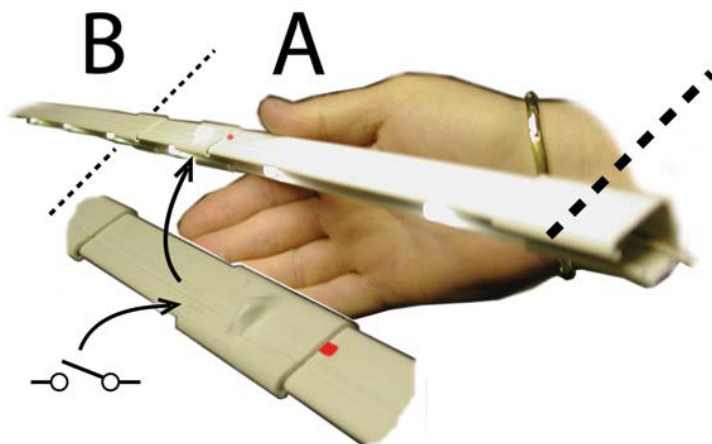
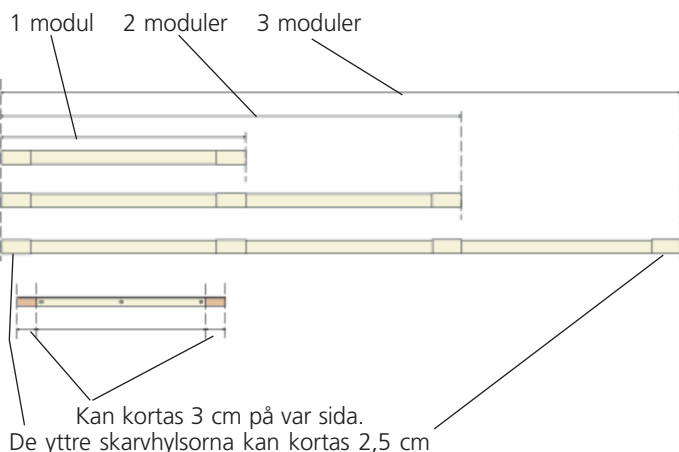

SureCover

Bländskydd till SureLite = perfekt gångljus

SureLite LED-lampa kan användas i många tillämpningar. T ex på bryggor, gångstigar, trappor, men också i dammar, pooler, jacuzzi-tunnor mm. Genom att använda SureCover tillsammans med SureLite (varmvit?), blir resultatet en belysning som inte bländar en angörande båt utan låter mörkerseendet vara närmast intakt, även omgivningen har då en möjlighet att framträda.

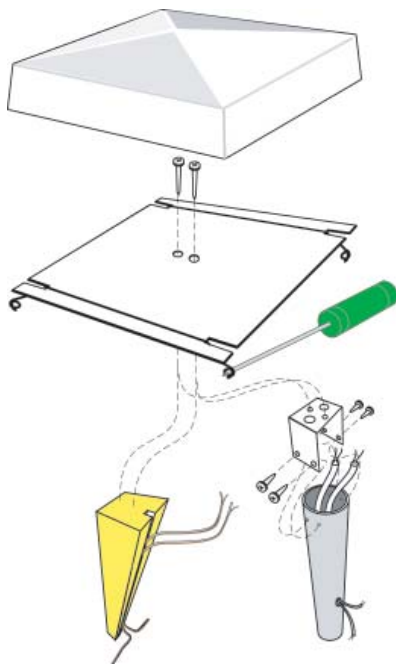

SureCover tillåter ett flertal monteringsalternativ. 1-4 st SureLite kan monteras beroende på önskad ljusriktning. Standard SureLite ska användas. SureCover finns i gedigen koppar och natureloxerad (silverfärgad) aluminium. Belysningen passar att montera på en stolpe av trä (t ex 28x28 mm) eller ett rör av koppar eller galv (t ex 22/25 mm dia). Stolpens höjd kan varieras mellan 0,3 till 1 m beroende av miljö och önskad belysning. Om två SureLite används och stolpen är 1 m belyses en gångstig ca 2,5 m åt varje håll.

Bländskyddet sitter fast med fjäderarmar. Med en tunn mejsel kan dessa fjädrar lyftas fram och lossa överdelen.

En vinkelplåt medföljer för att enkelt möjliggöra montering på rörstolpe etc.

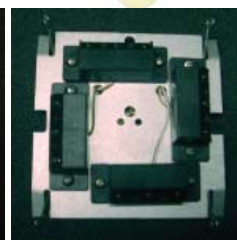
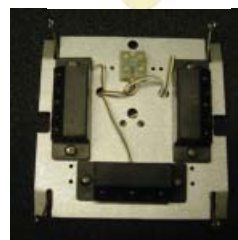
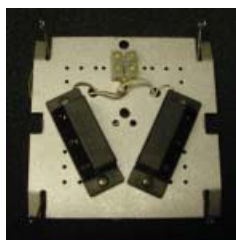
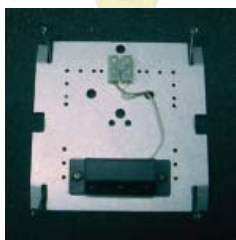
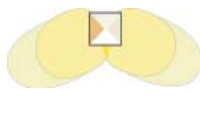
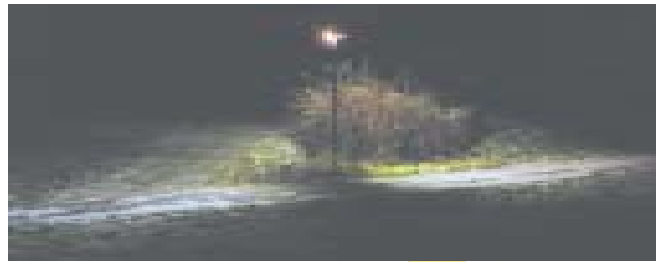

Olika montering och ljus-riktningar



Fästvinkel för mont. på stolprör

GÅNGLJUS

Vi tillhandahåller kompletta materialsatser, som t ex nattbelysning till ditt hus och omgivning "GÅNGLJUS". Innehåller allt som behövs för att lysa upp gångar, trappor, gårdar mm varje natt året om till en kostnad av runt 12-15 kr.

Satsen innehåller:

Batterieliminatör 25015, eliminator-kontakt, dagsljus brytare 24855, 28 m kabel 2x0.14, SureLite 5 st samt 20 st kopplingsknappar.

Artikelnr varmvitt ljus 40843, vitt ljus 40844



Belysning av en sjöbod, både inne och ute, med 0,5 W!

Sure-T-Lite

Strömsnål kabinlampa för tuffa miljöer

Denna bländande LED-diod lampa, extremt strömsnål, kan med fördel monteras över ett salongsbord, kartbord, pentry etc. men också som belysning på ett gångbord på däck eller som däcksbelysning. Sure-T-Lite har en inbyggd strömbrytare, med hermetiskt förseglade kontakter, för många års felfri funktion. Kabinlampans vitala delar är ingjutna och tål tuffa fuktiga miljöer.

- Strömsnål, drar mindre än 40 mA (1/2W på 12V)
- LED dioder för lång livslängd
- Hermetiskt tillslutet reed-relä som strömbrytare
- Vattensäker
- Kan seriekopplas på en strömbrytare
- Enkel utanpåliggande montering - små dimensioner



Montera en eller två Sure-T-Lite över salongsbordet och spar ström!
Finns med varmvitt ljus för glödlampslikande ljus.

Tekniska data Sure-T-Lite

Strömbehov	40 mA typiskt
Anslutningsspänning	10,5 to 32 V
Ljusutbyre	ca. 12-15 cd vitt ljus (art nr 20845) ca. 10-12 cd varmvitt (art.nr 20847) ca. 3 cd rött ljus (art nr 21845)
Strömbrytare	Förslutet reed-relä
Utförande	ABS, epoxifyllning, rostfria skruv
Arbetsområde	Innombords/utombords över vattenlinjen, -10° till + 60° C
Dim. (Ø x h)	Ø66 x 30 mm, 35 g
Lämplig kabel	2x0,25 mm ² , Ø4,5 mm max
Tillbehör	Kabel, förtennad, Ø 4,5 mm grå. Finns förpackad i 2m / 5m / 10m förpackning Dagsljusströmbrytare, SureSwitch, slår till belysningen automatiskt under natten.

Anslutningsplint i sockel. Kan mot beställning erhållas med slavkoppling av andra SureLite med extra ledning. Den inbyggda strömbrytaren kan hantera 400 mA.



SureSwitch dagsljusvakt

Om man nu har SureLite ombord och vill att dessa lyser under natten men inte på dagen, då behövs denna dagsljusvakt. Med några lampor ombord ser det både hemtrevligt ut och bebott, vilket kanske kan hindra ovälkomna besök. Vill man dessutom koppla in några mera strömkrävande belastningar, t ex halogenlampa, pump etc., finns ett strömrelä, SureSwitch2, att koppla till.

- SureSwitch klarar
- Att tända före skymning och släcka efter gryning
 - 20 st SureLite eller 10 st Sure-T-Lite/Sure-X-Lite
 - Kortvarig kortslutning
 - Funktion med liten kabelarea 0,14 mm²
 - Utombords montage - riktas uppåt (mot himlen)
- SureSwitch2 tillsammans med SureSwitch klarar
- Upp till 10 A belastning

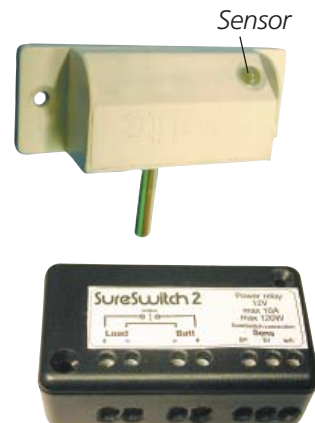
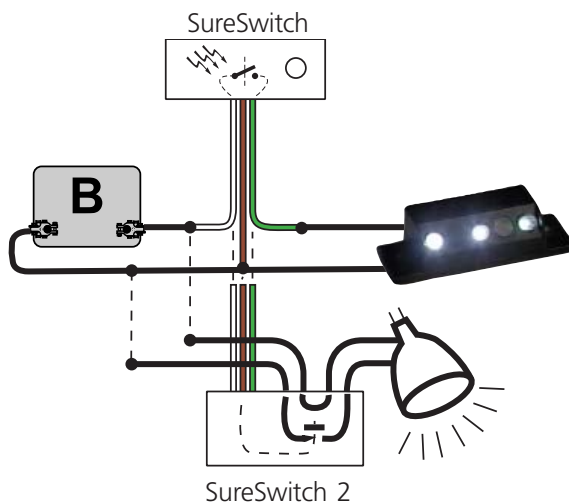

Tekniska data SureSwitch • SureSwitch2

SureSwitch art nr 20855	
Max ström	400 mA - kortslutningssäker 1 min
Anslutning	10,5 till 32 V DC (vit kabel /+ pol)
Storlek	60 x 16 x 22 mm (l x h x b)
Kabel	3 x 0,14 mm ²
Anslutning	Vit kabel: pluspol batteri, Brun kabel: minuspol batteri/ minuspol last, Grön kabel: pluspol last
SureSwitch2 art nr 21855 (kräver SureSwitch)	
Max ström	10A
Anslutning	10,5 till 18 V DC
Storlek	1 x 2 x 3 (l x h x b)
Anslutning	Max 1,5 mm ²

BLP DIMMER

- **Lättinstallerad**
Finns för infällt alt utanpåliggande montage.
- **Effektiv**
Hög verkningsgrad och stabiliserad utspänning.
Förlänger framför allt drifttid på halogenlampor.
- **Stort reglerområde**
Avstängd eller inställd på 10-100% av lampans ljus.
- **Säker**
Skyddad mot kortslutning, överbelastning, överspänning, övertemperatur och tål felkoppling.



Öka trivsselfaktorn. Dämpa ljuset när det inte behövs på topp och njut av trivseln ombord. Som bonus sparar man på ström ur batterierna och kan låta lamporna stå på som annars borde släckas. Fungerar även perfekt med SureLite LED-lampor där en redan minimal strömförbrukning kan minskas och blir i det närmaste försumbar.

Installation

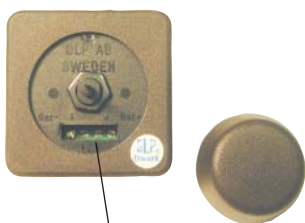

Plint under ratt

På den plats där dimmern skall sitta borras ett hål på Ø46 mm. Min 22 mm måste finnas bakom panelen. Om inte, kan en utanpåliggande variant monteras.

För att ansluta kablarna, tas rattan av så att anslutningsplintens skruvar blir synliga.

Ledningsarean bör vara 1,5 - 2,5 mm² om hela effekten skall utnyttjas.

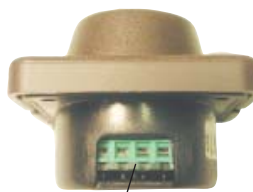

Uttag för kablar
Bygger 22 mm
bakom panelen

Se till att anläggningen är strömlös vid installationen och att den sammanlagda belastningseffekten inte överskrider.

Ge akt på polariteten om SureLite ansluts (lyser inte vid felpol - vänd anslningen).

Dimmerinstallationen avsäkras med max 6A.

Tekniska data för BLP-Dimmer

Typ 60W Spänning 12V/5A Djup 26 mm
Typ 130W / 260W Spänning 12-24V/10A Djup 35 mm
 Front, 60x60 mm, och ratt finns i brunt, vitt, grått och krom.
 Front, 85x85 mm (dos std), och ratt finns i vitt (typ Eljo).
Utanpåliggande ram, Höjd 41 mm, finns brunt och vitt

Sure-B-Lite

Tak/väggslampa

För belysning inombords.

Tekniska data Sure-B-Lite

Anslutning 10,5 till 32 V DC Tål felpolarisering.
 Kabel 2 x 0,25 mm², vit kabel = pluspol
 Lysdioder 20 mA per tre dioder (0,25W vid 12V)
 Profil Al-list 17x17 mm (exkl fästen), Silverelox.

Sure-B-Lite V Inställningsbar ljusriktning med strömbrytare
24371 - längd 120 mm - 60 mA
24372 - längd 230 mm - 20 mA
 Andra storlekar och komb. på beställning.

Sure-B-Lite U Fast ljusriktning utan strömbrytare
24369 - längd 900 mm - 60 mA
 Andra storlekar och komb. på beställning.

Sure-B-Lite T Varmvitt & vitt ljus (valbart)
 Anslutning 10,5 till 18 V DC Tål felpolarisering.
 Strömbehov 40 mA alt. 100 mA
 Kabel 2 x 0,25 mm², vit kabel = pluspol
 Storlek 340 x 143 x 20 mm (l x b x h)



Sure-B-Lite T är en snygg taklampa med teakram. Strömbrytare med 3 lägen. Passar perfekt i salongen. Välj mellan trivselljus och läsljus.

Sure-B-Lite-T monteras med rostfri skruv, lyser med varmvitt ljus eller vitt / varmvitt ljus.

Sure-B-Lite U - utan strömbrytare. med varmvitt ljus. Fästclips för . Anslutningsplint båda ändrar. Med clips-fäste.

Sure-B-Lite V - med strömbrytare, varmvitt ljus och vridfästen.



SureClip Vantskruvslås



- **Enkel montering**
Lätt att lossa och sätta på plats.
Inga specialverktyg behövs.
- **Smidig**
Sitter säkert i alla väder.
Inga utskjutande vassa kanter.
- **Tålig**
Tillverkad i rostfritt syrafast stål.
- **Stark**
Låser vantskruven effektivt.
Tål vibrationer.



SureClip B with the locator

Rätt ansatta och låsta vantskruvar är bästa försäkring för riggen. Detta är självklart för havssegelaren, men också den som vanligtvis seglar i skyddade vatten kan råka ut för överraskningar. Tiden behövs då för annat än att skruva åt uppvisbrerade vantskruvar. SureClip vantskruvslås både låser och låser upp, snabbt och problemfritt vantskruvarna utan risk för revor i segel eller skadade tummar.

Tekniska data SureClip

Skala ca 1:2



SureClip

Artikelnr	21090	21100	21110	21120	21130	21140
Antal i påse	4st	4 st	4 st	4 st	4 st	4 st
Artikelnr	20090	20100	20110	20120	20130	20140
Antal i påse	5st	5 st	5 st	5 st	5 st	5 st
Storlek	3/4"	5/8"	1/2"	7/16"	3/8"	5/16"
Greppvidd	32 mm	29 mm	23 mm	21mm	18 mm	15 mm
Låspinne Ø	2,9mm	2.9 mm	2.9 mm	2.9 mm	2.4 mm	2.4 mm
Hasselfors typ	3/4"	5/8"	1/2"	7/16"	3/8"	5/16"
Wire-Ø (ca)	10 mm	8 mm	7 mm	6 mm	5 mm	4 mm

SureClip B, för Seldén® brons-vantskruvar

SureClip B levereras med en plastdistans som håller låscliset på plats. Se bild bredvid.

Article No. x4 pcs	13100	13110	13120	13130	13140
Size	5/8"	1/2"	7/16"	3/8"	5/16"
Seldén® brons typ	5/8"	1/2"	7/16"	3/8"	5/16"

Material: Syrafast rostfritt stål, SIS 2343 Sammansättning: Rullnitning
Ytbehandling: Trumling och vaxning

SureCheck Wirespänningsmätare

För att få samma ansättning av riggen år efter år krävs att spänningen i stag och vant mäts. SureCheck är ett utmärkt instrument för detta ändamål. En dåligt ansatt mast kan på ett dramatiskt sätt försämra seglingsägenskaperna.

- 1 Seglen kan inte driva båten optimalt
- 2 Felaktig spänning i stag och vant kan permanent skada riggen
- 3 Masten kan haverera

SureCheck är en viktig del i seglingsutrustningen som möjliggör perfekt inställd wirespänning. Ansättningen bör regelbundet kontrolleras, speciellt efter hårt väder där riggen utsatts för stora påkänningar.

Enkel att använda

Fästes till stag eller vant och kan läsas på avstånd. Ett ungefärligt värde i kg baserats instrumentets skalutslag, kan uppskattas ur bruksanvisningens kurva. Skillnaden mellan verklig belastning och framräknad är beroende av wirens utförande och kondition men också på att mätmetoden är indirekt. Vid återkommande mätningar på samma rigg är instrumenter däremot (i skalenheter) mycket noggrant.

Tekniska data SureCheck

Artikelnr	20908	20900	20902	20904
För wire diameter	2,5-4 mm	4-6 mm	6-8 mm	8-10 mm
(Utökat område)	(2-5 mm)	(3-7 mm)	(5-10 mm)	(7-10 mm)
Wiretyp	19-trådig			
Mätområde	0-40% av brottgräns			
Relativ noggrannhet	±2%			
Absolut noggrannhet	±10 %			
Mätarens material	Syrafast rostfritt stål (SIS 2343)			
Förvaringsficka	Mjuk blå PVC, ficka för instruktion, till alla storlekar			
Förv. ficka, artikel nr	20909			



SureCheck Pocket är en plastficka i PVC för förvaring av instrumentet när det inte används,



SureHoldon

Om presenningen är i tjockt material och behöver förankras på bästa möjliga sätt, rekommenderas SureHoldon. Passar mycket bra till att förkorta presenningen. Vik in kanten till lagom längd och fäst öljetten. Sitter bergfast men är ändå enkel att lossa. Kan användas även då presenningen behöver skarvas. Läggs ihop och vik in och montera en SureHoldon!

Tekniska data SureHoldon

Artikelnr	20071
Aktiv fästyta	20x30mm
Linhål	Ø10 mm
Material	Glasfiberförstärkt nylon
Antal i påse	2 st
Draghållfasthet	Starkare än presenningen.
Temperatur	-40°C till +80°C



- **Enkel montering**
Lätt att lossa och sätta på plats. Inga specialverktyg behövs.
- **Smidig**
Sitter säkert i alla väder. Inga utskjutande vassa kanter.
- **Tålig**
Tillverkad i glasfiberförstärkt nylon.
- **Stark**
Stor anliggnings - starkare än standard-öljett.

SureHoldon2

SureHoldon2 är en vidareutveckling av SureHoldon, där greppet behålls men utformningen gjorts liten och smidig. Klarar bra av tjockt material med utmärkt hållfasthet. Klarar även av tunnt/glatt material med hjälp av medföljande "läpp" som trycks fast på hylsdelen och ökar då greppytan. Genom sin eleganta formgivning passar denna snabböljett även i sammanhang med kapell, dukar, regnskydd mm mm.



Tekniska data SureHoldon2

Art. nr	20008x där x är färgen. 0= svart, 2= röd, 4= gul, 5= grön, 6= blå, 9=vit
Linhål	Ø10 mm
Material	Glasfiberförstärkt nylon
Antal i påse	4 st
Draghållfasthet	upp till 40 kg
Temperatur	-40°C till +80°C

- **Enkel montering**
Inga specialverktyg behövs.
- **Elegant**
Finns i 6 färger. Avrundad användarvänlig form.
- **Tålig**
Tillverkad i glasfiberförstärkt nylon.
- **Stark**
Kan belastas i upp till 40 kg. Sitter säkert i alla väder.



Batterieliminators för drift av LED-lampor

Lämplig för drift av SureLite vid stationär användning. Eliminatorn driver ca 60 st SureLite eller 30 st ex Sure-E-Lite

Data	
Effekt/ström	15W/1,25A
Spänning	13-13,8V
Drift/tomgångseffekt	Kontinuerligt tillslagen, ca 1/2W
Utförande	Inomhusbruk, dubbelisolerad, CE-märkt
Anslutning	180-240V AC (växelström)
Strömbrytare	Nej
Storlek	45x25x75mm
Anslutning likspänning	2,1 mm pinne
Aert. nr	25015



Kopplingsdetaljer



Kopplingsknapp
art.nr 25840



Vaselin för
kontaktskydd
art.nr 26698



Kabel 2x0,14
art.nr 25840



Kabel 2x0,25
art.nr 26848



Trådskyddshylsor
art.nr 63791/63793

SureLog

Internationella loggboken

Denna loggbok är gjord för äventyr. Inte bara skepparen kommer att gilla loggboken, utan hela familjen, släktingar och vänner. En bild säger mer än tusen ord – Här kan man sätta in foton och teckningar tillsammans med 1000 ord...

Med hjälp av loggboken kan både stora och små äventyr bli trevliga minnen. Vi har också gjort något helt nytt: I stället för ledtext används symboler, enkla, flexibla och instruktiva. Loggboken är en perfekt present, även till utländska vänner. Symbolerna finns översatta till åtta språk.



Data Loggboken har ett avsnitt där ägarens och båtens data kan skrivas, data om försäkring, kompassens deviation, telefonnummer mm.

Dagliga anteckningar Huvuddelen av loggboken är till för att skriva text och sätta in bilder på äventyren.

Kassabok I slutet av boken finns sidor för anteckningar om kostnader för bränsle, semester, vinter etc.

Specialkort I slutet av boken finns sidor som kan tas ur loggboken och där man kan rita egna hamnar, passager etc. Genom att vika sida passar den i en A5 plastficka, att förvara ombord, loggboken hamnar förr eller senare i bokhyllan hemma.

Pärmar På pärmryggen finns ett fält för notering av t ex årtal. På pärmarnas insida finns symbolförteckningen.

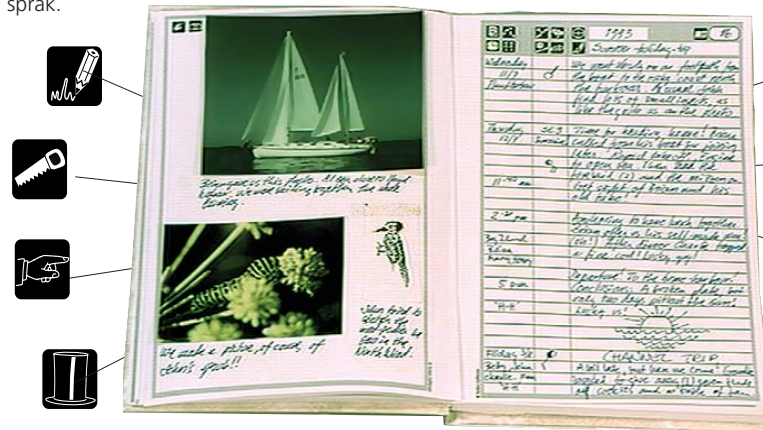

*Upplev härliga äventyr!
Den bästa boken i din bokhylla*

Tekniska data SureLog

Antal sidor	144 sidor totalt
Sammandrag	4 sidor
Kassabok	10 sidor
Egna sjökort	8 blad
Utförande	Trådbunden med hårda pärmar i skinnimitation med guldtryck
Symboler	54 st, rek. anv. på 8 språk på pärmarnas insida
Storlek	175 x 245 x 15 mm (b x h x tj)
Art. nr	20061
ISBN	91-630-1922-1

SureFix

Universalhållare

Suverän hållare för prylar till 10 mm tjocklek och som hålls fast i både skakningar och lutning. Perfekt vid kartbordet som hållare för alla typer av pennor och passare. Båtens "prylbank" placerad t ex vid nedgång eller i pentry. Fungerar även perfekt som "tandborsthållare". Utmärkt som hållare för mindre verktyg i anslutning till motor, batterilådor och andra utrustningar.

- Utförd i homogent trä
- Tål vibrationer och lutning
- Enkel att använda
- Finns i tre längder



Tekniska data SureFix

Material	Oljat ädelträ		
Skrudar	Rostfria, 2 st		
Storlek	S	M	L
Art nr	20180	20181	20182
Föremål, tjocklek (max)	10 mm	10 mm	10 mm
Mått (b x h x t)	140x52x29	185x52x29	225x52x29

Observera att hållaren kan skadas om alltför stora föremål tvingas ned i hållöppningen. Oljas vid behov. Platinägget kan tas ur för ev rengöring.

Var rädd om strömmen!

Öka kabelarean, förbättra kopplingsdonen och ladda batterierna rätt. Minska strömförbrukningen där det går.

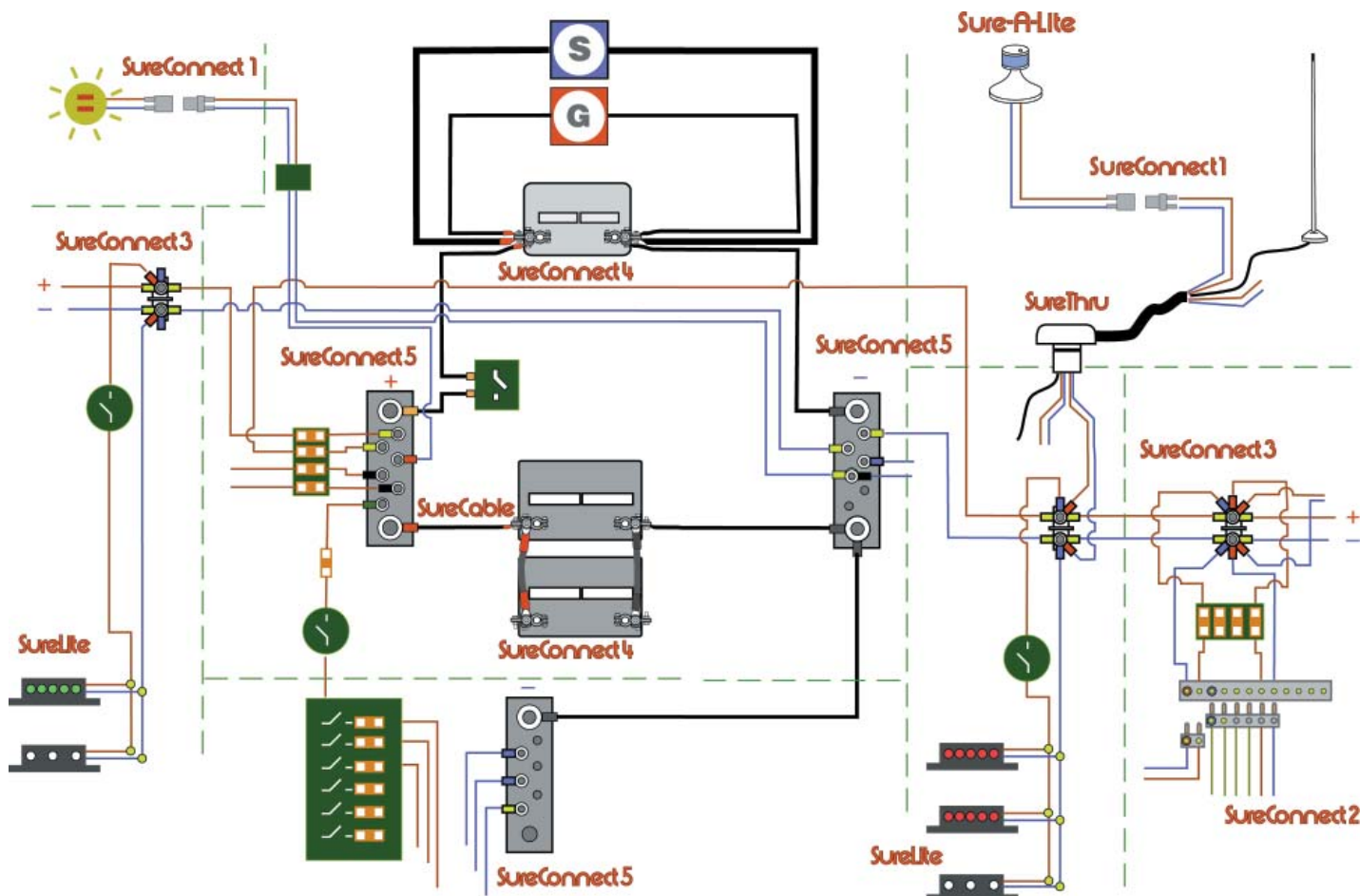

Mitron Marinteknik tillverkar bl a kopplingsdon för fasta förbindningar via kabelskoförsett kablage. Fasta förbindningar och pressat kablage ger lägsta spänningsfall. Med lågt spänningsfall räcker batteriet längre.

Kombinera detta med LED-lampor för lägsta strömförbrukning vare sig det gäller fast monterade lampor, markörer eller pannlampor. Dessa LED-lampor håller längre, tål vatten bättre och belastar batteriet minimalt.

Kluriga båttillbehör från Mitron Marinteknik!



Mitron Marinteknik